



DĚKUJEME, ŽE JSTE SI ZAKOUPILI VÝROBEK  
WHIRLPOOL  
Přejete-li si získat plnou podporu, zaregistrujte svůj  
výrobek na [www.whirlpool.eu/register](http://www.whirlpool.eu/register)



Před použitím spotřebiče si pečlivě přečtěte Bezpečnostní  
pokyny.

## POPIS PRODUKTU

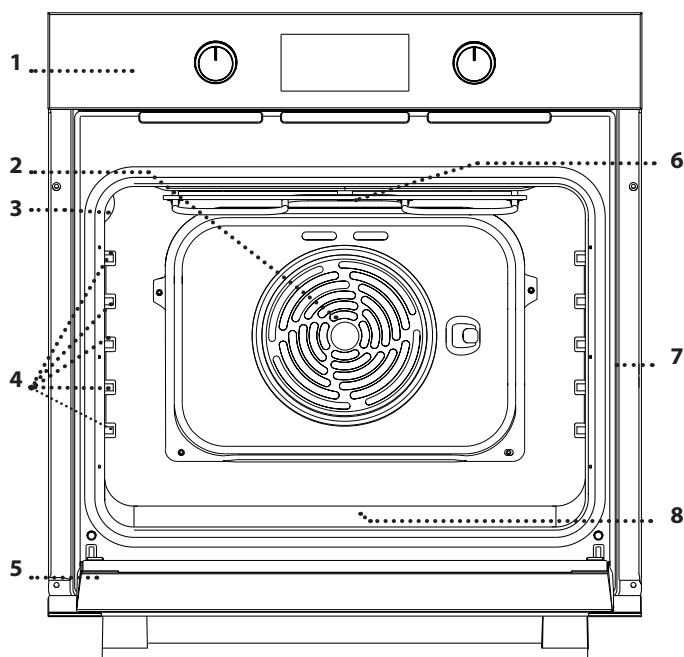

1. Ovládací panel
2. Ventilátorové a kruhové topné těleso (není vidět)
3. Žárovka
4. Vodicí mřížky (úroveň je vyznačena na stěně vnitřního prostoru trouby)
5. Dvířka
6. Horní topné těleso / gril
7. Identifikační štítek (neodstraňujte)
8. **STEAM** prohlubeň na pitnou vodu

## POPIS OVLÁDACÍHO PANELU

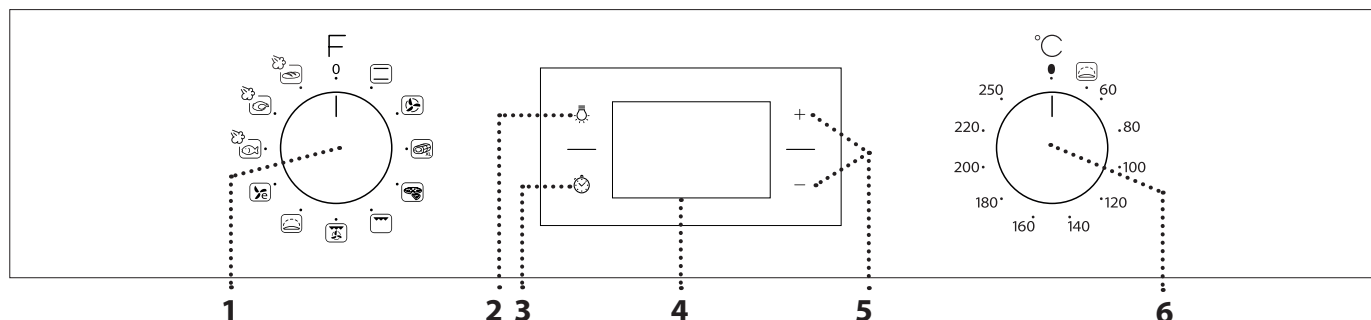

### 1. OVLADAČ VÝBĚRU

Pro zapínání trouby výběrem funkce.

Chcete-li troubu vypnout, otočte jej do polohy 0.

### 2. OSVĚTLENÍ

Když je trouba zapnutá, stisknutím tlačítka  se zapíná nebo vypíná světlo vnitřního prostoru.

### 3. NASTAVENÍ DENNÍHO ČASU

Pro přístup k nastavení doby přípravy, odloženého startu a časovače.

Pro zobrazení času u vypnuté trouby.

### 4. DISPLEJ

### 5. TLAČÍTKA NASTAVENÍ

Pro změnu nastavení doby přípravy.

### 6. OVLADAČ TERMOSTATU

Otočením se volí teplota při aktivaci manuálních funkcí.

Upozornění: Ovladače jsou zamačkávací. Stisknete-li je uprostřed, vyskočí ven.

# PŘÍSLUŠENSTVÍ

## ROŠT

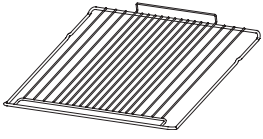

Použití: k pečení pokrmů nebo jako podložka pro nádoby, dortové formy a jiné žáruvzdorné nádoby.

## HLUBOKÝ PLECH\*

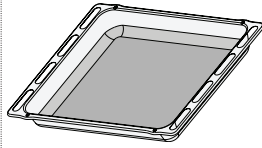

Použití: jako plech pro účely pečení masa, ryb, zeleniny, chlebového pečiva typu „focaccia“ atd. nebo k zachycování uvolňujících se šťáv, je-li umístěn pod rošt.

## PLECH NA PEČENÍ\*

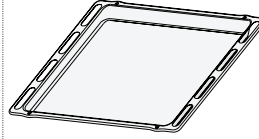

Použití: k pečení chleba a pečiva, jakož i přípravě pečeného masa, ryb pečených v papilotě atd.

## POSUVNÉ DRÁŽKY \*

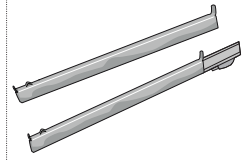

Pro usnadnění vkládání a vyjmutí příslušenství.

\* Dostupné pouze u určitých modelů

Počet kusů a typ příslušenství se může v závislosti na zakoupeném modelu lišit.

V servisním středisku si můžete zakoupit další příslušenství.

## VLOŽENÍ ROŠTU A DALŠÍHO PŘÍSLUŠENSTVÍ

• Vložte rošt do požadované úrovně. Přitom jej držte tak, aby byl mírně nakloněn směrem nahoru, přičemž nejprve položte zvýšenou zadní stranu (směřující

nahoru).

Poté jej zasuňte horizontálně do vodicích lišt, a to co nejvíce dozadu.

• Další příslušenství, jako například plech na pečení, vkládejte ve vodorovné poloze zasunutím do drážek.

## VÝSUVNÉ LIŠTY A VODICÍ DRÁŽKY

Před použitím trouby odstraňte z výsuvných lišt ochrannou pásku [a] a poté ochrannou fólii [b].

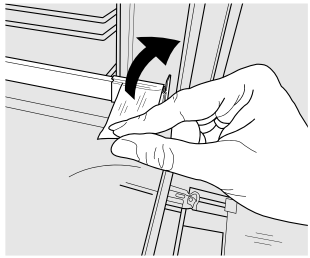

[a]

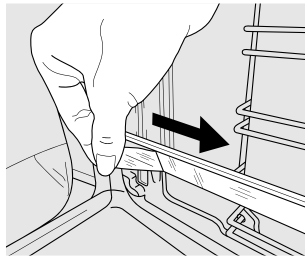

[b]

### VYJMUTÍ VÝSUVNÝCH LIŠT [c]

Zatáhněte za spodní část výsuvné lišty, aby došlo k vyháknutí ze spodních háčků (1) a následně zatáhněte směrem nahoru, čímž dojde k vysazení z horních háčků (2).

### OPĚTOVNÉ NASAZENÍ VÝSUVNÝCH LIŠT [d]

Zahákněte horní háčky za vodicí drážku (1) a následně oproti ní zatlačte spodní část výsuvné lišty, dokud spodní háčky nezacvaknou (2).

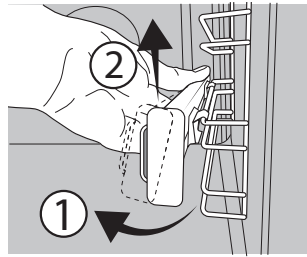

[c]

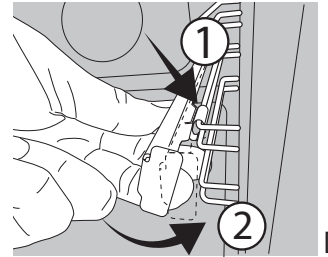

[d]



### DEMONTÁŽ A INSTALACE VODICÍCH DRÁŽEK

1. Pro demontáž bočních vodicích mřížek pevně uchopte vnější část mřížky a vytáhněte ji směrem k sobě. Tím se uvolní podpěry a dva vnitřní háčky z příslušných otvorů.

2. Při vrácení vodicích mřížek na místo nejprve zasuňte háčky do příslušných otvorů. Poté nastavte vnější část k příslušnému otvoru, zasuňte podpěru a pevně zatlačte směrem ke stěně trouby, aby se vodicí mřížky zajistily na místě.

## PŘED PRVNÍM POUŽITÍM

### 1. NASTAVENÍ DENNÍHO ČASU

Při prvním zapnutí spotřebiče budete muset nastavit čas: Podržte , dokud na displeji nezačne blikat ikona  a dvě číslice nastavení hodin.



Pro nastavení hodin použijte + nebo - a pro potvrzení stiskněte . Na displeji začnou blikat dvě

číslíce nastavení minut. Pro nastavení minut použijte + nebo - a pro potvrzení stiskněte .

Upozornění: Když bliká ikona , např. v důsledku delšího výpadku elektrického proudu, budete muset čas nastavit znovu.

### 2. ZAHŘÁTÍ TROUBY

Z nové trouby se mohou uvolňovat pachy, které souvisejí s proběhlým procesem výroby: Jedná se o zcela běžný jev. Před započítáním vaření tedy doporučujeme zahřát troubu prázdnou za účelem odstranění jakéhokoli případného zápachu.

Z trouby odstraňte všechny ochranné kartóny nebo fólie a vyjměte rovněž i veškeré uvnitř uložené příslušenství.  
Zahřívejte troubu na 250 °C po dobu přibližně jedné

hodiny. V této době musí být trouba prázdná.  
Upozornění: Při prvním použití trouby doporučujeme prostor větrat.

## FUNKCE



### TRADIČNÍ

Slouží k pečení jakéhokoli jídla pouze na jednom roštu.



### HORKÝ VZDUCH

Pro přípravu různých druhů jídel, které vyžadují stejnou teplotu na několika výškových úrovních současně (maximálně třech). U této funkce nedochází k vzájemnému přenosu vůní mezi jednotlivými jídly.



### MAXI COOKING (MAXI VAŘENÍ)

Slouží k pečení velkých kusů masa (nad 2,5 kg). Během přípravy doporučujeme masem otáčet, aby bylo zajištěno důkladné a rovnoměrné zhnědnutí na obou stranách. Rovněž doporučujeme maso často podlévat, aby nedošlo k jeho přílišnému vysušení.



### PIZZA

K pečení pizzy a chleba různých druhů a velikostí. Doporučujeme prohodit polohu plechů v polovině doby pečení.



### GRIL

Ke grilování steaků, kebabů a klobás, k zapékání nebo gratinování zeleniny nebo k opékání topinek. K zachycení uvolňujících se šťáv při grilování masa doporučujeme použít odkapávací plech: Plech umístěte na kteroukoli úroveň pod roštem a přidejte 200 ml pitné vody.



### TURBO GRILL

K pečení velkých kusů masa (kýt, rostbífů, kuřat). K zachycení uvolňujících se šťáv doporučujeme používat odkapávací plech: Plech umístěte na kteroukoli úroveň pod roštem a přidejte 200 ml pitné vody.



### KYNUTÍ

Napomáhá sladkému nebo slanému těstu účinně vykynout. Funkce se zapíná otočením ovladače termostatu na příslušný symbol.



### EKO HORKÝ VZDUCH

Pro pečení pečeně a nadívaného masa na jedné úrovni. Díky pozvolné a střídavé cirkulaci vzduchu je jídlo chráněno před nadměrným vysušením. Je-li tato úsporná funkce EKO používána, kontrolka zůstane po celou dobu přípravy vypnutá. Během pečení je ale možné ji opět zapnout stisknutím .

### STEAM

- RYBY 
- MASO 
- CHLÉB 

Funkce **STEAM**  zajišťuje vynikající výsledky díky přidání páry do pečicích cyklů. Do spodní části studené trouby nalijte pitnou vodu a zvolte funkci odpovídající způsobu přípravy daného pokrmu. Optimální množství a teplota vody pro jednotlivé kategorie pokrmů jsou uvedeny v příslušné tabulce pečení. Troubu před vložením jídla predehřejte.

## KAŽDODENNÍ POUŽÍVÁNÍ

### 1. ZVOLTE FUNKCI

Funkci zvolte otočením *ovladače výběru* na symbol požadované funkce: Rozsvítí se displej a zazní zvukový signál.



### 2. AKTIVUJTE FUNKCI

#### S RUČNÍM NASTAVENÍM

Pro spuštění zvolené funkce nastavte požadovanou teplotu otočením *ovladače termostatu*.



Upozornění: Během pečení můžete změnit funkci otočením *ovladače výběru* nebo upravit teplotu otočením *ovladače termostatu*. Funkce se nespustí, pokud bude knoflík termostatu v poloze . Můžete nastavit dobu přípravy, čas ukončení (pouze nastavíte-li dobu přípravy) a časovač.

### KYNUTÍ

Pro spuštění funkce „Kynutí“ otočte *ovladač termostatu* na příslušný symbol; je-li trouba nastavena na jinou teplotu, funkce se nespustí.

Upozornění: Můžete nastavit dobu přípravy, čas ukončení (pouze nastavíte-li dobu přípravy) a časovač.

### STEAM

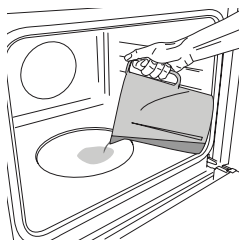

Do prohlubně v studené troubě nalijte vodu v množství doporučeném v příslušné tabulce pečení. Nastavte a aktivujte funkce **STEAM** . Na konci pečení opatrně otevřete dveře a nechte páru pomalu vyjít ven.

Upozornění: Otevření dveří a přidání vody během pečení může mít nepříznivý vliv na konečný výsledek.

# Obsah je uzamčen

**Dokončete, prosím, proces objednávky.**

**Následně budete mít přístup k celému dokumentu.**



**Proč je dokument uzamčen? Nahněvat Vás rozhodně nechceme. Jsou k tomu dva hlavní důvody:**

- 1) Vytvořit a udržovat obsáhlou databázi návodů stojí nejen spoustu úsilí a času, ale i finanční prostředky. Dělali byste to Vy zadarmo? Ne\*. Zakoupením této služby obdržíte úplný návod a podpoříte provoz a rozvoj našich stránek. Třeba se Vám to bude ještě někdy hodit.

*\*) Možná zpočátku ano. Ale vězte, že dotovat to dlouhodobě nelze. A rozhodně na tom nezbohatneme.*

- 2) Pak jsou tady „roboti“, kteří se přiživují na naší práci a „vysávají“ výsledky našeho úsilí pro svůj prospěch. Tímto krokem se jim to snažíme překazit.

A pokud nemáte zájem, respektujeme to. Urgujte svého prodejce. A když neuspějete, rádi Vás uvidíme!