



POUŽÍVÁNÍ TOHOTO NÁVODU

Význam používaných symbolů

Varování 

POZOR 

Rady a tipy 

Poznámka 

Před prvním vzletem

Před prvním použitím Mavicu 2 Pro/Zoom pozorně prostudujte:

1. Obsah sady MAVIC 2 Pro/Zoom
2. Návod k obsluze MAVIC 2 Pro/Zoom
3. Průvodce pro rychlý start MAVIC 2 Pro/Zoom
4. Prohlášení a Zásady bezpečného provozu MAVIC 2 Pro/Zoom
5. Zásady bezpečného provozu Inteligentního akumulátoru MAVIC 2 Pro/Zoom

Důrazně doporučujeme shlédnutí všech instruktážních videí na oficiálních stránkách DJI a prostudování „Prohlášení“ dříve, než poprvé vzlétnete. K prvnímu vzletu se připravte s pomocí „Průvodce pro rychlý start“ a „Návodu k obsluze“. Podrobnější informace najdete v „Návodu k obsluze“.



Instruktážní videa

Doporučujeme vám, abyste si prohlédli instruktážní videa dříve, než se pokusíte poprvé zapnout MAVIC 2 Pro/Zoom: <http://www.dji.com/mavic-2/info#video>

Stahování aplikace DJI GO

Dbejte, abyste za letu používali aplikaci DJI GO 4*. Oskenujte QR kód napravo pro stažení nejnovější verze. Používejte mobilní zařízení s operačním systémem Android V 4.4 nebo vyšším, popř. s operačním systémem iOS 9.0 nebo vyšším.



**) Pro vyšší bezpečnost je let omezen na výšku do 30 m a vzdálenost do 50 m, když model za letu není připojen k aplikaci DJI. To se týká DJI GO 4 a všech aplikací kompatibilních s modely DJI.*

Pozn.: Přehled otestovaných kompatibilních mobilních zařízení najdete na <http://www.dji.com/mavic-2/download>

Stahování obslužného programu DJI Assistant 2

Stáhněte si obslužný program DJI Assistant 2 z <http://www.dji.com/mavic-2/download>

OBSAH

POUŽÍVÁNÍ TOHOTO NÁVODU	2	VYSÍLAČ	25
Význam používaných symbolů	2	Provoz vysílače	25
Před prvním vzletem	2	Režim ovládání dvěma vysílači	29
Instruktážní videa	2	Párování vysílače	30
Stahování aplikace DJI GO 4	2	APLIKACE DJI GO 4	30
Stahování obslužného programu DJI Assistant 2	2	Vybavení (Equipment)	30
OBSAH	2	Editor (Stříhač)	33
POPIS VÝROBKU	3	SkyPixel	33
Úvod	3	Já (Me)	33
Příprava modelu Mavic 2 Pro/Zoom	3	LÉTÁNÍ	34
Příprava vysílače	4	Prostředí a podmínky pro létání	34
Hlavní části modelu	5	Letové limity a bezletové zóny	34
Hlavní části vysílače	6	Předletová kontrola („checklist“)	35
Aktivace	6	Automatický vzlet a automatické přistání	35
MODEL	7	Nastartování/zastavení motorů	36
Letové režimy	7	Zalétání modelu	36
LED letový indikátor	7	PRÍLOHA	37
Automatický návrat na Místo vzletu (RTH)	8	Technické údaje	37
Vizuální a infračervené systémy detekce překážek	11	Kalibrace kompasu	40
Inteligentní letové režimy	14	Aktualizace firmwaru	41
Pokročilý systém asistence pilotovi (APAS)	20	Informace na LCD displeji vysílače	42
Zapisovač letových údajů	21	Prohlášení o shodě, recyklace, záruka	44
Montáž a demontáž vrtulí	21		
Inteligentní pohonný akumulátor	21		
Závěs kamery a kamera	23		

POPIS VÝROBKU

Tato kapitola představuje Mavic 2 Pro/Zoom a popisuje jednotlivé části modelu a vysílače.

Úvod

Mavic 2 Pro/Zoom disponuje všesměrovými vizuálními a infračervenými systémy detekce překážek. Pokročilé technologie DJI, jako je detekce překážek, a Inteligentní letové režimy, jako jsou HyperLapse (Super-časosběrné snímání), Point of Interest (Místo zájmu), ActiveTrack 2.0 (Aktivní sledování 2.0), TapFly (Ovládání dotykem), QuickShot (Rychlé snímání), Panorama a APAS (Pokročilý systém asistence pilotovi) umožňují jednoduše pořizovat složité záběry

Mavic 2 Pro je vybaven plně stabilizovaným 3-osým závěsem s kamerou s 1" senzorem (společně vyvinutou DJI a Hasselbladem), která pořizuje 4K videa a fotografie 20 megapixelů.

Mavic 2 Zoom plně stabilizovaným 3-osým závěsem s kamerou schopnou pořizovat 4K videa a fotografie 12 megapixelů s 24-48 mm objektivem s dvojnásobným optickým zoomem umožňujícím používání filtrů.

Mavic 2 Pro/Zoom používá nejnovější technologie pro zvýšení stability a kvality záznamu, což přináší snížení úhlových vibrací Mavicu 2 Zoom na $\pm 0,005^\circ$ a u Mavicu 2 Pro na $\pm 0,01^\circ$.

Ve vysílači je vestavěno nejnovější přenosové zařízení DJI s technologií OCUSYNC 2.0 nabízející maximální dosah až 5 km a přenášející video z modelu do aplikace DJI GO 4 na vašem mobilním zařízení při až 1080p. Vysílač pracuje v pásmu 2,4 GHz i 5,8 GHz a může automaticky bez zpoždění vybírat kanály nejhodnější pro přenos. Model a kameru je možno snadno ovládat tlačítky na vysílači a v aplikaci. LCD displej na vysílači poskytuje informace o modelu v reálném čase a snímatelné páky křížových ovladačů činí vysílač velmi skladným. Maximální doba provozu vysílače je 2 hodiny 15 minut*.

Mavic 2 Pro/Zoom se může pochlubit maximální rychlost 72 km/h a maximální dobu letu až 31 minut.



• Hlavní rozdíl mezi Mavicem 2 Pro a Zoom je kamera. Všeobecný popis v tomto návodu platí pro Mavic 2 Pro i Mavic 2 Zoom.



- Maximální doba letu byla testována za bezvětří na úrovni moře při stálé rychlosti 25 km/h. Tato hodnota je třeba považovat pouze za orientační údaj.
- Vysílač je schopen dosáhnout maximálního dosahu na otevřeném prostranství bez elektromagnetického rušení s modelem ve výšce cca 120 m. Maximální doba provozu byla testována za laboratorních podmínek; uvedená hodnota je pouze orientační.
- Pásmo 5,8 GHz není možno v některých zemích používat. Seznamte se, prosím, s místními předpisy.

Příprava modelu Mavic 2 Pro/Zoom

Příprava modelu

Model je z výroby dodáván se sklopenými rameny. Ramena vyklopte následujícím postupem.

1. Sejměte kryt závěsu z kamery.

2. Vyklopte přední ramena a poté zadní ramena dle obrázku.

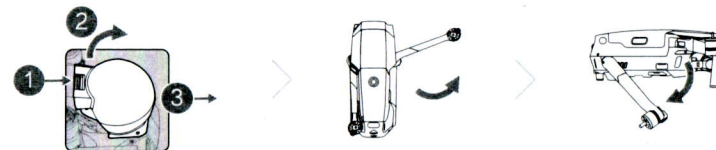

3. Upevnění vrtulí

Vrtule s bílými značkami namontujte na motory s bílými značkami. Vrtuli přitlačte dolů na desku unašeče a otočte jí ve směru šipky na značce s „uzamčeným zámkem“ vyřisované na vrtuli dokud není spolehlivě upevněna. Vrtule bez bílých značek namontujte na motory bez značek. Rozložte listy všech vrtulí.

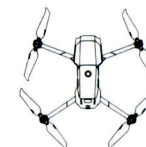
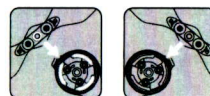

4. Z bezpečnostních důvodů je Inteligentní pohonný akumulátor dodáván ve stavu hibernace. Před prvním použitím akumulátor nabijte a aktivujte s pomocí dodávaného síťového nabíječe. Po letu Inteligentní pohonný akumulátor vyjměte z modelu a nabijte jej po připojení k síťovému nabíječi.



- Nejprve vyklepnete přední ramena i vrtule a až poté vyklepnete zadní ramena.
- Před vzletem sejměte kryt závěsu a zkontrolujte, že všechna ramena jsou vyklepená a vrtule rozložené dříve, než model zapnete. Jinak to může negativně ovlivnit automatické testování systémů modelu po zapnutí.

Příprava vysílače

1. Vyklopte ramena držáku mobilního zařízení a antény.
2. Páky křížových ovladačů vyjměte z jejich úložného prostoru ve vysílači a našroubujte je na místo.

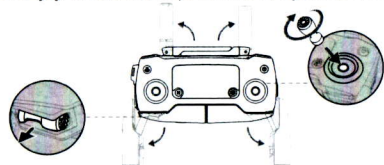

3. Zvolte RC kabel odpovídající použitému typu mobilního zařízení. Standardně je připojen RC kabel s konektorem typu Lightning a jako příslušenství jsou s modelem dodávány kabely se standardním konektorem mikro USB a USB typ C. Konektor RC kabelu zapojte do vašeho mobilního zařízení. Mobilní zařízení zasuňte do držáku a zajistěte je přitlačením ramen.

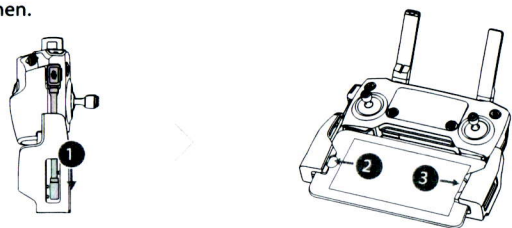

Při výměně RC kabelu se řiďte následujícími obrázky. Při použití kabelu s konektorem USB-C je třeba vyměnit posuvnou zarážku RC kabelu.



- Vaše mobilní zařízení můžete také k vysílači připojit pomocí USB kabelu, je-li mobilní zařízení příliš velké na to, aby se vešlo mezi ramena držáku. Jeden konec kabelu zapojte do vašeho mobilního zařízení a druhý konec do USB portu na spodku vysílače.
- Zásuvky mikro USB a USB nepoužívejte současně pro přenos videa. Odpojte jeden z kabelů ze zásuvky dříve, než zapojíte příslušný kabel do druhé zásuvky.

Hlavní části modelu

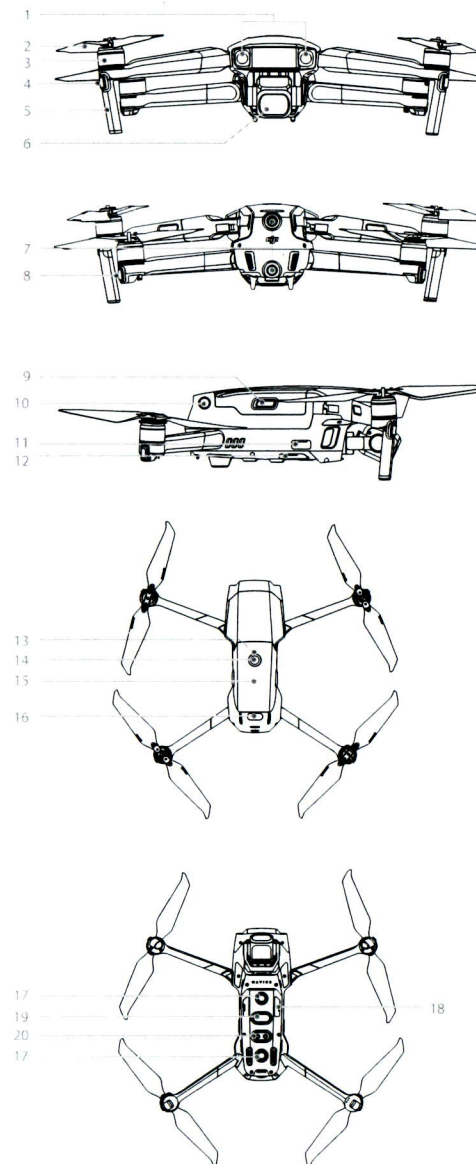

1. Závěs s kamerou
2. Vrtule
3. Motory
4. Přední LED
5. Antény
6. Závěs s kamerou
7. Zadní vizuální systém detekce překážek
8. LED letový indikátor
9. Západy Inteligentního pohonného akumulátoru
10. Boční vizuální systém detekce překážek
11. Zásuvka USB-C
12. Párovací tlačítko/Indikátor párování
13. Indikátor stavu akumulátoru
14. Hlavní vypínač
15. Inteligentní pohonný akumulátor
16. Horní infračervený systém detekce překážek
17. Spodní vizuální systém detekce překážek
18. Zásuvka pro mikro SD kartu
19. Spodní infračervený systém detekce překážek
20. Pomocné spodní světlo

Hlavní části vysílače

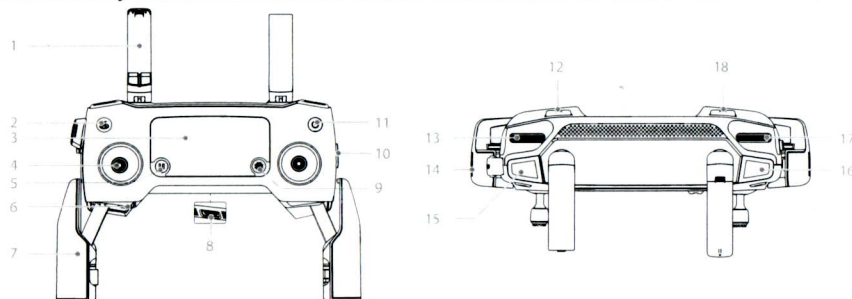

1. Antény

Přenášejí signál pro ovládání modelu a video signál.

2. Tlačítko Automatický návrat (RTH)

Stiskněte a držte pro aktivaci automatického návratu na Místo vzletu (RTH). Opětovným stiskem návrat přeřušíte.

3. LCD displej

Zobrazuje stav systémů vysílače a modelu.

4. Odnímatelné páky křížových ovladačů

Ovládají orientaci a pohyby modelu.

5. Tlačítko Pauza - přerušení inteligentního letu

Jednou krátce stiskněte pro nouzové zastavení a přechod do visení (jenom když jsou k dispozici GPS nebo vizuální systém detekce). Mějte, prosím, na paměti, že tlačítko Pauza má různé funkce v jednotlivých Inteligentních letových režimech. Podrobnosti najdete v oddílu Inteligentní letové režimy.

6. Úložný prostor pro páky křížových ovladačů

Pro uložení pák křížových ovladačů.

7. Držák mobilního zařízení

Slouží pro bezpečné upevnění vašeho mobilního zařízení k vysílači.

8. Záložní zásuvka pro přenos obrazu (USB)

Pro připojení mobilního zařízení pro přenos obrazu pomocí standardního USB kabelu.

9. Tlačítko 5D

Výchozí nastavení je uvedeno níže. Funkce tlačítka může nastavit dle vašich potřeb v aplikaci DJI GO 4.

Doleva: Snížení expoziční hodnoty EV.

Doprava: Zvýšení expoziční hodnoty EV.

Nahoru: Vystředění závěsu/závěs nahoru.

Dolů: Vystředění závěsu/závěs dolů.

Stisk: Vyvolání inteligentního letového menu DJI GO 4.

10. Přepínač letových režimů

Pro přepínání letových režimů P, S a T.

11. Hlavní vypínač

Stiskněte jednou pro kontrolu aktuálního stavu nabítky vysílačového akumulátoru. Stiskněte jednou, poté znovu a podržte pro zapnutí/vypnutí vysílače.

12. Levé zadní tlačítko C1

Ve výchozím nastavení slouží pro zaostření na střed. Funkci tlačítka může nastavit dle vašich potřeb v aplikaci DJI GO 4.

13. Knoflík ovládání závěsu

Otáčením knoflíku se ovládá náklon kamery.

14. Zásuvka pro přenos obrazu/nabíjení (mikro USB)

Tento port připojte k vašemu mobilnímu zařízení s použitím RC kabelu. Slouží také pro připojení síťového nabíječe pro nabíjení vysílačového akumulátoru.

15. Tlačítko záznamu videa

Stiskem spustíte záznam videa; dalším stiskem jej ukončíte.

16. Tlačítko ostření/spouští fotoaparátu

Stiskněte napůl pro automatické zaostření. Jedním stiskem pořídíte fotografii v režimu zvoleném v aplikaci DJI GO 4.

17. Knoflík nastavování clony/závěrky (Mavic 2 Pro)

Otáčením knoflíku je možno nastavovat kompenzaci expozice (jste-li v P-režimu), clonu (jste-li v režimu s prioritou clony Aperture Priority a ruční expozici ManualMode) nebo závěrky (v S-režimu).

Knoflík nastavení zoomu (Mavic 2 Zoom)

Otáčením se nastavuje zoom kamery Mavic 2 Zoom.

18. Pravé zadní tlačítko C2

Ve výchozím nastavení slouží pro přehrávání. Funkci tlačítka může nastavit dle vašich potřeb v aplikaci DJI GO 4.

MODEL

Tato kapitola popisuje funkce letového řídicího systému, předního, spodního a zadního detekčního systému a Inteligentního pohonného akumulátoru.

Představení modelu

Model Mavic 2 Pro/Zoom se skládá z letové řídicí jednotky, systémů detekce překážek, videopřenosového zařízení, pohonného systému a Inteligentního pohonného akumulátoru. Přehled hlavních částí modelu najdete v oddílu Hlavní části modelu.

Letové režimy

Mavic 2 Pro/Zoom má k dispozici tři letové režimy, mezi kterými může uživatel přepínat a navíc čtvrtý režim, do kterého model přechází za určitých okolností:

P-režim: (Positioning, Pozice): Nejlépe pracuje, je-li k dispozici silný GPS signál. Model používá GPS a systém detekce překážek pro určení vlastní pozice, automatickou stabilizaci a navigaci mezi překážkami. V tomto režimu jsou také dostupné pokročilé funkce Inteligentních letových režimů.

Je-li přední a zadní systém detekce překážek zapnutý a úroveň osvětlení je dostačující, maximální náklon za letu je 25° a maximální letová rychlost vpřed je 50 km/h; maximální letová rychlost vzad je 43 km/h.

Pozn.: P-režim vyžaduje větší výchylku ovladačů pro dosažení vysokých rychlostí.

Je-li GPS signál slabý, když není k dispozici Systém detekce překážek nebo je vypnutý, a když kompas zaznamenává silné rušení, model automaticky přejde do ATTI režimu (Attitude – Náklon). Není-li k dispozici Systém detekce překážek, model nemůže přesně udržovat pozici nebo automaticky brzdit před překážkou, může být létání v ATTI režimu spojeno s určitými riziky. Okolní vlivy, jako je třeba vítr, mohou vést k samovolné změně pozice ve vodorovné rovině, což může být nebezpečné zvláště při létání ve stísněných prostorech.

S-režim (Sport, Sportovní): Ve Sportovním režimu je Systém detekce překážek vypnutý a pro stabilizaci pozice model používá GPS. Maximální rychlost letu je 72 km/h. Inteligentní letové režimy nejsou dostupné a model nemůže detekovat překážky a vyhybat se jim.

Pozn.: Odezva modelu na řízení je optimalizována pro vyšší obratnost a rychlost, takže Mavic 2 Pro/Zoom reaguje na pohyby ovladačů mnohem citlivěji.

T-režim (Tripod, Trojnožka/stativ): T-režim je založen na P-režimu, přičemž rychlost letu je omezena, což model činí stabilnějším při natáčení. Maximální rychlost letu, maximální rychlost stoupání a klesání jsou 1 m/s. V T-režimu nejsou dostupné Inteligentní letové režimy.



- Přední, Zadní, Boční vizuální systémy detekce a Horní infračervený systém detekce jsou v S-režimu vypnuté, což znamená, že se model nebude schopen automaticky vyhnout překážkám nacházejícím se na jeho letové trase.
- Maximální rychlost a brzdná vzdálenost jsou v S-režimu (Sport) výrazně zvětšeny. Za bezvětří je vyžadována minimální brzdná vzdálenost 30 metrů (= vzdálenost nutná pro bezpečné zastavení modelu před překážkou).
- Rychlost klesání v S-režimu je výrazně vyšší.
- Odezva modelu je v S režimu (Sport) výrazně zvýšena, což znamená, že malý pohyb ovladače na vysílači vyvolá velký pohyb modelu. Při létání dbejte zvýšené opatrnosti a ponechávejte si vždy dostatečný manévrovací prostor.
- Pro změnu letového režimu modelu slouží přepínač letových režimů na vysílači. Abyste mohli přepínat mezi různými letovými režimy v aplikaci DJI GO 4 zapněte volbu „Multiple Flight Modes“ (Více letových režimů).

LED letový indikátor

Mavic 2 Pro/Zoom je vybaven předními LED pozíčními světly a LED letovými indikátory. Jejich poloha je znázorněna na obrázku:

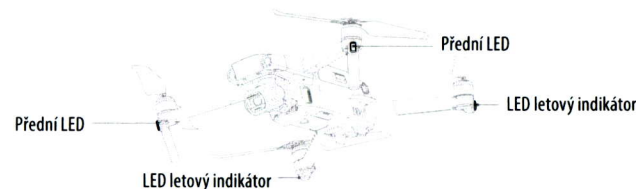

Obsah je uzamčen

Dokončete, prosím, proces objednávky.

Následně budete mít přístup k celému dokumentu.



Proč je dokument uzamčen? Nahněvat Vás rozhodně nechceme. Jsou k tomu dva hlavní důvody:

- 1) Vytvořit a udržovat obsáhlou databázi návodů stojí nejen spoustu úsilí a času, ale i finanční prostředky. Dělali byste to Vy zadarmo? Ne*. Zakoupením této služby obdržíte úplný návod a podpoříte provoz a rozvoj našich stránek. Třeba se Vám to bude ještě někdy hodit.

**) Možná zpočátku ano. Ale vězte, že dotovat to dlouhodobě nelze. A rozhodně na tom nezbohatneme.*

- 2) Pak jsou tady „roboti“, kteří se přiživují na naší práci a „vysávají“ výsledky našeho úsilí pro svůj prospěch. Tímto krokem se jim to snažíme překazit.

A pokud nemáte zájem, respektujeme to. Urgujte svého prodejce. A když neuspějete, rádi Vás uvidíme!