

guzzanti

Termoelektrická vinotéka
Termoelektrická vinotéka
Termoelektryczna chłodziarka do wina
Termoelektromos borhűtő
Termoelektrična vinska vitrina
Thermoelektrischer Weinkühlschrank
Thermoelectric wine cooler

GZ-18DD

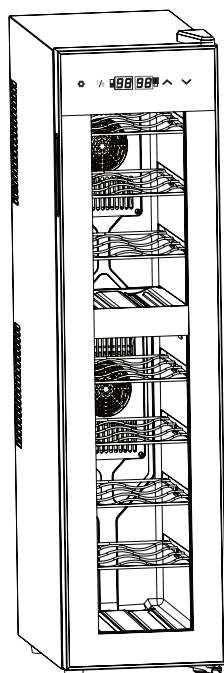

Návod k obsluze
Návod na obsluhu
Instrukcja obsługi
Használati útmutató
Navodila za uporabo
Gebrauchsanleitung
User manual

Obsah

NASTAVENÍ TEPLoty	3
OVLÁDACÍ PANEL	3
VNITŘNÍ OSVĚTLENÍ	4
ELEKTRICKÉ SCHÉMA	4
POKYNY PRO POUŽITÍ	5
VĚTRÁNÍ	5
ODSTRANĚNÍ MOŽNÝCH PROBLÉMŮ	6
TECHNICKÉ PARAMETRY	7

Děkujeme za koupi tohoto spotřebiče. Před použitím nové vinotéky si důkladně přečtete tento návod k zajištění optimálního využití.

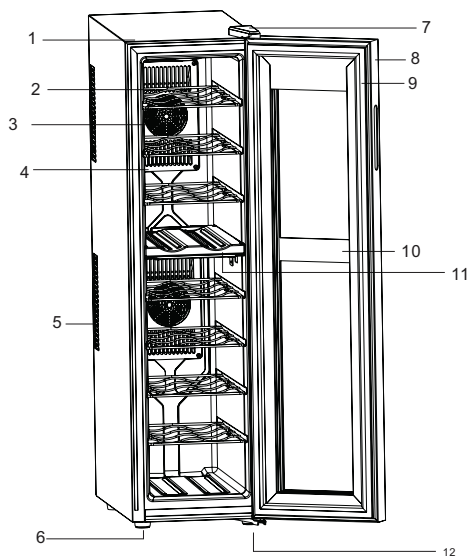

1.	Skříňka vinotéky	7.	Horní závěs dvířek s krytem
2.	Přihrádka (celkově 7)	8.	Sklo dvířek
3.	Chladicí ventilátor	9.	Těsnění
4.	Kryt chladicího ventilátoru	10.	Střední rozdělení dvířek
5.	Větrací otvory	11.	Střední rozdělení dvířek
6.	Stavitelné nožičky	12.	Spodní závěs dvířek

NASTAVENÍ TEPLoty

Vinotéku doporučujeme instalovat na místo s okolní teplotou v rozsahu 23 ° - 26 °C. Je-li okolní teplota vyšší nebo nižší než doporučené teploty, může to mít vliv na výkon spotřebiče. Například, umístění vašeho spotřebiče na mimořádně studeném nebo teplém místě může způsobit kolísání vnitřní teploty. Nemusí být dosažen rozsah.











Rozsahy teplot vinotéky

Horní zóna	8 – 18 °C	okolní teplota 25°C
Spodní zóna	12 – 18 °C	okolní teplota 25°C

Ovládací panel



Ovládání teploty

- Vnitřní osvětlení zapnete nebo vypnete jedním stisknutím tlačítka . Osvětlení se vypne automaticky po 10 minutách. Pro opětovné zapnutí osvětlení musíte stisknout znovu tlačítko .
 - Můžete zvolit zobrazení teploty ze stupňů Celsia na stupně Fahrenheita stisknutím a podržením tlačítka  na 2 sekundy.
1. Vaše vinotéka je vybavena „automatickým“ zámekem ovládacího panelu, který se aktivuje 20 sekund od posledního doteku tlačítka.
Stiskněte a podržte tlačítko  na 2 sekundy k odemčení ovládacího panelu. Uslyšíte „PÍPNUTÍ“ pro upozornění, že ovládání je nyní aktivní.
 2. Stiskněte jednou tlačítko , můžete nastavit teplotu horní zóny.
Stiskněte dvakrát tlačítko , můžete nastavit teplotu spodní zóny.
 3. Požadovanou teplotu můžete nastavit tlačítky  nebo  na ovládacím panelu. Teplota se zvýší o 1 °C po jednom stisknutí tlačítka  a sníží o 1 °C po stisknutí tlačítka .

POZNÁMKA

- Při prvním zapnutí vinotéky nebo při spuštění po dlouhodobém odstavení se mohou vyskytnout několikastupňové rozdíly mezi zvolenou teplotou a teplotou indikovanou na LED displeji. Jedná se o běžný jev, kterého příčinou je délka doby aktivace. Po několikahodinovém provozu vinotéky se všechno vrátí do normálu.

Obsah je uzamčen

Dokončete, prosím, proces objednávky.

Následně budete mít přístup k celému dokumentu.



Proč je dokument uzamčen? Nahněvat Vás rozhodně nechceme. Jsou k tomu dva hlavní důvody:

- 1) Vytvořit a udržovat obsáhlou databázi návodů stojí nejen spoustu úsilí a času, ale i finanční prostředky. Dělali byste to Vy zadarmo? Ne*. Zakoupením této služby obdržíte úplný návod a podpoříte provoz a rozvoj našich stránek. Třeba se Vám to bude ještě někdy hodit.

**) Možná zpočátku ano. Ale vězte, že dotovat to dlouhodobě nelze. A rozhodně na tom nezbohatneme.*

- 2) Pak jsou tady „roboti“, kteří se přiživují na naší práci a „vysávají“ výsledky našeho úsilí pro svůj prospěch. Tímto krokem se jim to snažíme překazit.

A pokud nemáte zájem, respektujeme to. Urgujte svého prodejce. A když neuspějete, rádi Vás uvidíme!