

PROSTOROVÝ TERMOSTAT S GSM MODULEM

PT32 GST

Sofistikovaný termostat, který je možné ovládat na dálku pomocí SMS zpráv z Vašeho mobilního telefonu. Součástí termostatu jsou dvě zařízení, regulátor teploty a GSM modul, které vzájemně spolupracují a zvyšují tak komfort ovládání topného systému. Pro nastavení se využívá jednoduchých ovládacích prvků a intuitivní navigace ve vybraném jazyku (CZ/PL/EN/DE/RU/SK). Pro dálkové ovládání jsou použity stručné SMS, které umožní např. změnu požadované teploty nebo vypnutí systému. Tento jedinečný termostat s velkým podsvíceným displejem a inteligentní PID regulací nabízí široké možnosti použití v obytných domech, kancelářích, ale i v rekreačních objektech.

POPIS

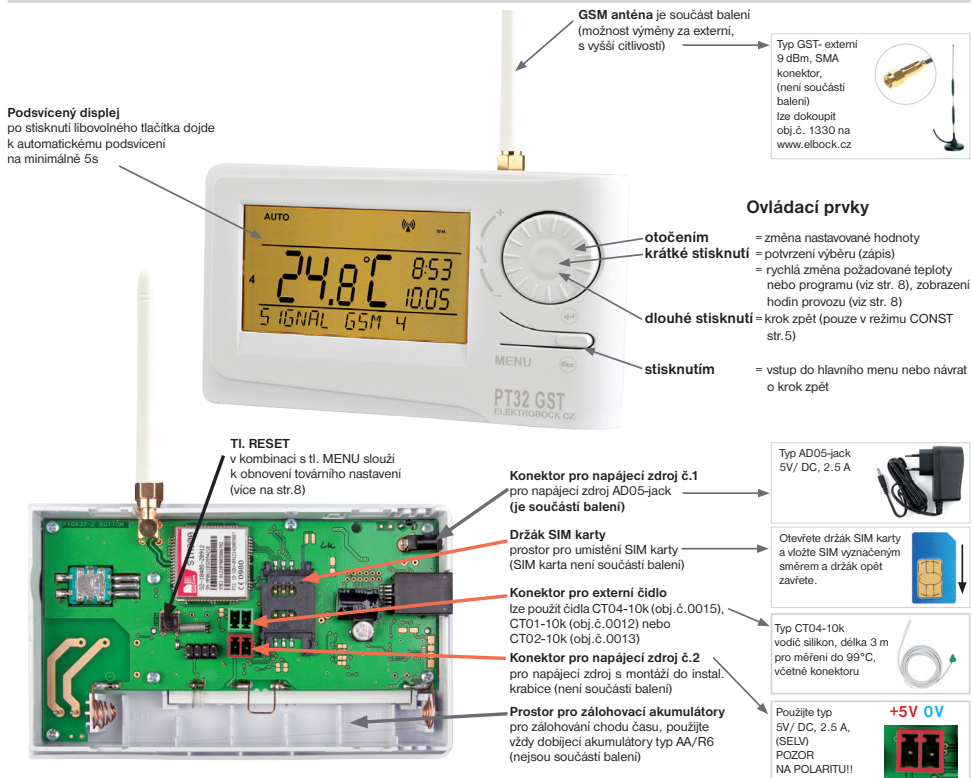

POPIS LCD

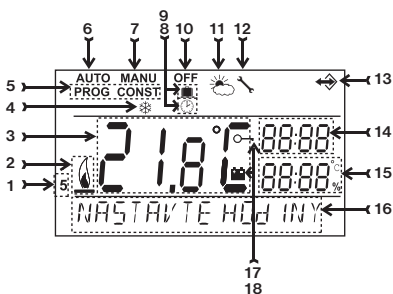

- Aktuální den (v režimu Prog výběr dní pro naprogramování)
- Indikace zapnutí topení
- Aktuální teplota v místnosti
- Nezámrzová teplota
- Režimy pro nastavení programů (PROG) a konstant (CONST) (str. 4 a str.5)
- Automatický režim (str.3)
- Manuální režim (str.3)
- Režim nastavení hodin (str.3)
- Režim dovolená (str.3)
- Trvalé vypnutí (str.3)
- Letní režim (str.6)
- Indikace revize kotle (str.8)
- Indikace připojení externího čidla (viz str.7)
- Aktuální čas
- Aktuální datum (v režimu CONST různé parametry, bližší viz str. 5)
- Stavový řádek, který se dynamicky mění podle běžícího procesu
- Indikace zámku kláves (str.8)
- Indikace slabé baterie

MONTÁŽ

Termostat instalujte na vhodné místo, kde jeho činnost nebude ovlivněna přímým prouděním teplého vzduchu od topidla, slunečním zářením a jinými rušivými vlivy. Také se vyvarujte montáži na venkovní stěnu. Instalační výška by měla být cca 1.5 m nad zemí. Termostat umístěte do tzv. referenční místnosti, např. obývací pokoj (podle teploty v této místnosti bude docházet ke spínání zdroje tepla).

**Montáž a výměnu akumulátorů smí provádět jen osoba s odpovídající kvalifikací!
Montáž musí být prováděna bez napětí!**

- 1) Vypněte hlavní jistič.
- 2) Sejměte ovládací část od spodního krytu přístroje (obr.1).
- 3) Vyštípněte plast uprostřed spodního krytu pro přívod vodičů.
- 4) Protáhněte vodiče vytvořeným otvorem a připojte ke svorkovnici viz schéma zapojení.
- 5) Upevněte spodní kryt na instalační krabici pomocí šroubků (obr.2).
- 6) **V zadním prostoru ovládací části je držák SIM karty, do kterého zasuněte aktivovanou SIM kartu.**
- 7) Pokud požadujete zálohu chodu času, umístěte **pině nabitě** dobíjecí akumulátory (viz obr.3).
- 8) Nasadte ovládací část na spodní kryt (obr.2).
- 9) Připojte napájecí zdroj do konektoru č.1 nebo č.2 (viz str.1). **POZOR PT32 GST MUSÍ BÝT NAPÁJEN POUZE Z JEDNOHO ZDROJE!!**
- 10) Zapněte hlavní jistič a otestujte správné zapojení termostatu viz str.3 (TEST).
- 11) Při prvním zapnutí (nebo resetu) se na termostatu objeví nápis "**NASTAVTE HODINY**", "**ZADEJTE PIN**" nastavte aktuální čas a den podle instrukcí na str.3 a nastavte PIN viz str.7.

Obr.1

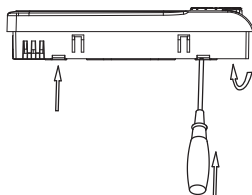

Obr.3

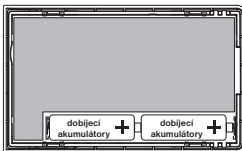

Termostat umožňuje zálohování chodu času při výpadku napájení. Je nutné použít dobíjecí akumulátory 2x1,2 V typ AA/R6. Po výpadku napájení bude čas stále aktuální (životnost cca 2 roky podle typu použitých akumulátorů). Výhodou je dobíjení akumulátorů po znovuoobnovení napájení.

POZOR AKUMULÁTORY NESLOUŽÍ K NAPÁJENÍ TERMOSTATU, K NAPÁJENÍ JE NUTNÉ POUŽÍT ZDROJ AD05-jack (viz str.1)

Obr.2



Schéma zapojení:



POZOR!

SIM KARTU NIKDY NEVYSUNUJTE Z DRŽÁKU POKUD JE TERMOSTAT POD NAPĚTÍM!

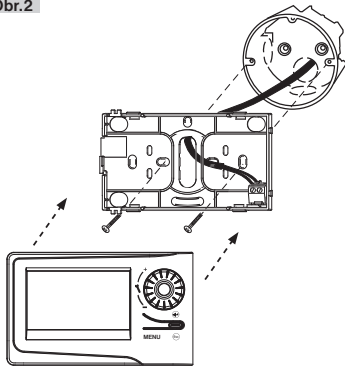
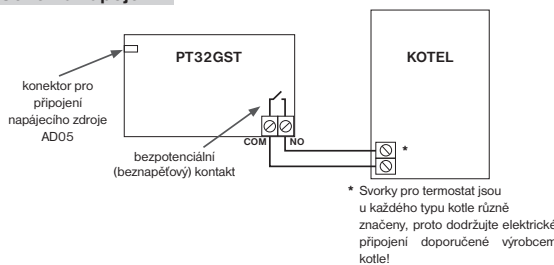
PRVNÍ ZAPNUTÍ

Při prvním zapnutí PT32GST se na LCD objeví následující hlášení, postupujte dle návodu a proveďte příslušná nastavení (PŘED PŘIPOJENÍM NAPÁJENÍ VLOŽTE SIM KARTU):

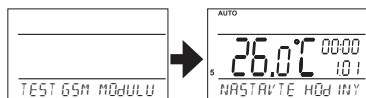

Stiskněte 2 x tl. "MENU", otočením tl. "←", vyberte režim HODINY a proveďte nastavení viz str.3

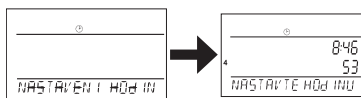

Probíhá kontrola GSM modulu.



Stiskněte 2 x tl. "MENU", otočením tl. "←", vyberte režim CONST, přejděte k nastavení CONST13 viz str.7

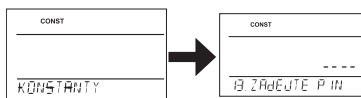

PROVOZNI REZIMY

Prvním stisknutím kteréhokoliv tlačítka dojde k aktivaci podsvícení displeje. Dalším krátkým stiskem tl. "MENU" vstoupíte do hlavního menu, kde je možný výběr provozních režimů.

AUTO (z výroby nastaven týdenní program Pr3, viz str.4)

Termostat pracuje podle nastaveného týdenního programu (tento program je možné měnit, podrobný popis viz PROG str.4).

Stiskněte 2 x tl. "MENU", otočením tl. "↶" vyberte režim AUTO a potvrďte tl. "↷".



SMS ve tvaru: **Auto**

Změna režimu na AUTO. Termostat bude pracovat podle posledního nastaveného programu.



MANU (z výroby nastavena teplota 21°C)

Termostat pracuje podle nastavené teploty až do další ruční změny.

Stiskněte 2 x tl. "MENU", otočením tl. "↶" vyberte režim MANU a potvrďte tl. "↷".



SMS ve tvaru: **Manu**

Změna režimu na MANU. Termostat bude trvale udržovat poslední nastavenou teplotu.



OFF (udržuje se nezámrzová teplota 3°C - nelze měnit)

Termostat je trvale vypnutý až do další ruční změny režimu.

Stiskněte 2 x tl. "MENU", otočením tl. "↶" vyberte režim OFF a potvrďte tl. "↷".



SMS ve tvaru: **Vyp**

Změna režimu na OFF. Zrušení režimu je možné SMS ve tvaru: **Teplota xx** nebo **Auto** nebo **Manu**



DOVOLENÁ

Termostat udržuje nastavenou teplotu do nastaveného datumu a zvoleného času. Po uplynutí nastavené doby se vrátí automaticky zpět do posledního zvoleného režimu před dovolenou AUTO/ MANU.

Stiskněte 2 x tl. "MENU", otočením tl. "↶" vyberte režim ■ a potvrďte tl. "↷".

Postupně nastavte teplotu, kterou má termostat udržovat během dovolené, čas a datum návratu z dovolené.

Otočením tl. "↶"

provedte změnu hodnot a stisknutím tl. "↷" vždy potvrďte.

Po nastavení, stiskněte tl. "↶" pro návrat do základního zobrazení.

POZD.: dovolenou je možné kdykoli zrušit výběrem jiného režimu AUTO nebo MANU.



NASTAVENÍ HODIN

Nastavení aktuálního času a datumu.

Stiskněte 2 x tl. "MENU", otočením tl. "↶" vyberte režim HODINY a potvrďte tl. "↷".

Otočením tl. "↶" provedte změnu hodnot a stisknutím tl. "↷" vždy potvrďte

(nastavovaný údaj vždy bliká, tl. "↶" se vrátíte zpět do menu).

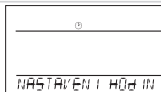

PROG (PROGRAMOVÁNÍ)

Je možné nastavit 9 týdenních programů s 6-ti změnami na den. Programy Pr 1 a Pr 2 jsou prázdné, Pr 3 až Pr 7 jsou přednastavené z výroby. Pr U a Pr L jsou také přednastavené z výroby a jsou určeny pro volbu SUDÝ/LICHÝ týden (více na str.4 a 6).

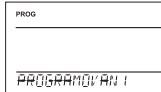

CONST (KONSTANTY)

Nastavení parametrů regulace. Podrobný popis na str.5.

Stiskněte 2 x tl. "MENU", otočením tl. "↶" vyberte režim CONST a potvrďte tl. "↷".

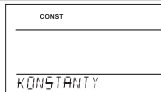

TEST

Otestování správného připojení ke kotli.

Stiskněte 2 x tl. "MENU", otočením tl. "↶" vyberte režim TEST a potvrďte tl. "↷". Na LCD se objeví nápis

TEST RELE, otočením tl. "↶" se spustí test připojení termostatu. Dojde k několiknásobnému zapnutí

a vypnutí výstupního relé (na LCD se objeví nápisy ZAPNUTO/ VYPNUTO).

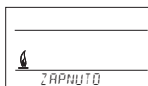
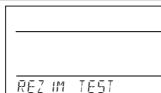

Obsah je uzamčen

Dokončete, prosím, proces objednávky.

Následně budete mít přístup k celému dokumentu.



Proč je dokument uzamčen? Nahněvat Vás rozhodně nechceme. Jsou k tomu dva hlavní důvody:

- 1) Vytvořit a udržovat obsáhlou databázi návodů stojí nejen spoustu úsilí a času, ale i finanční prostředky. Dělali byste to Vy zadarmo? Ne*. Zakoupením této služby obdržíte úplný návod a podpoříte provoz a rozvoj našich stránek. Třeba se Vám to bude ještě někdy hodit.

**) Možná zpočátku ano. Ale vězte, že dotovat to dlouhodobě nelze. A rozhodně na tom nezbohatneme.*

- 2) Pak jsou tady „roboti“, kteří se přiživují na naší práci a „vysávají“ výsledky našeho úsilí pro svůj prospěch. Tímto krokem se jim to snažíme překazit.

A pokud nemáte zájem, respektujeme to. Urgujte svého prodejce. A když neuspějete, rádi Vás uvidíme!