



GB Cordless Hedge Trimmer

INSTRUCTION MANUAL

UA Акумуляторна пила для
підрізання живоплоту

ІНСТРУКЦІЯ З ЕКСПЛУАТАЦІЇ

PL Akumulatorowe nożyce do żywopłotu

INSTRUKCJA OBSŁUGI

RO Mașină de tuns gardul viu fără cablu

MANUAL DE INSTRUCȚIUNI

DE Akku-Heckenschere

BEDIENUNGSANLEITUNG

HU Vezeték nélküli sövényvágó

HASZNÁLATI KÉZIKÖNYV

SK Akumulátorové nožnice na živé ploty

NÁVOD NA OBSLUHU

CZ Akumulátorové nůžky na živé ploty

NÁVOD K OBSLUZE

DUH551
DUH651

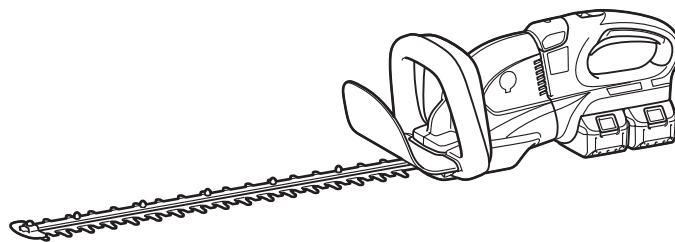

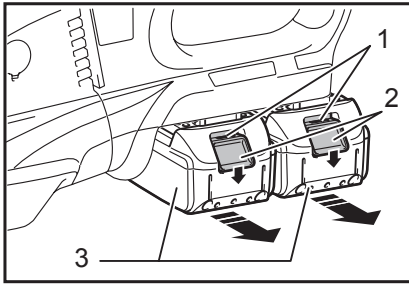

1 014633

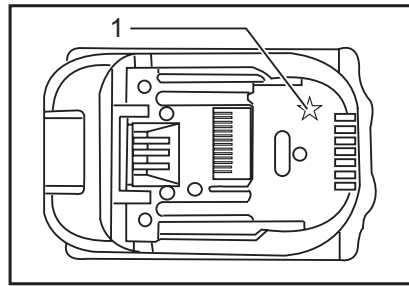

2 012128

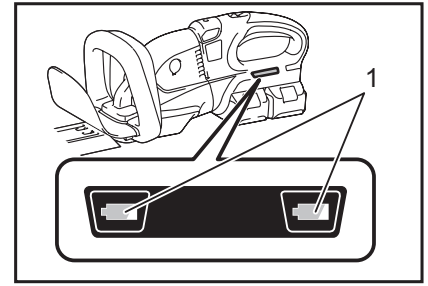

3 014634

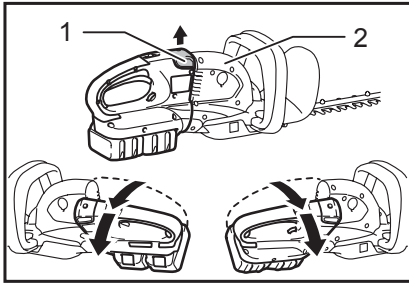

4 014624

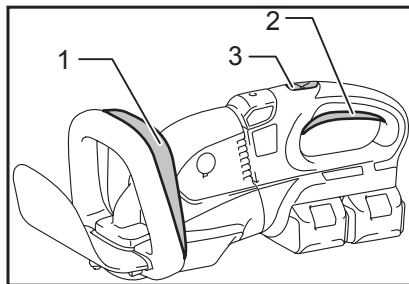

5 014622

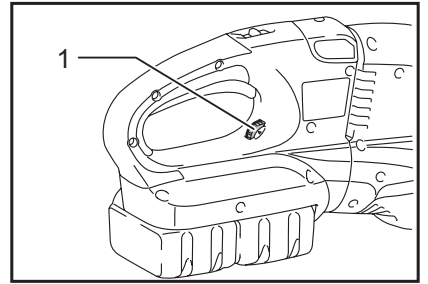

6 014623

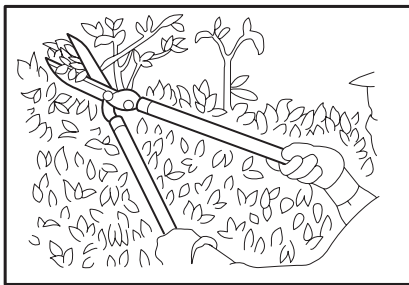

7 007559

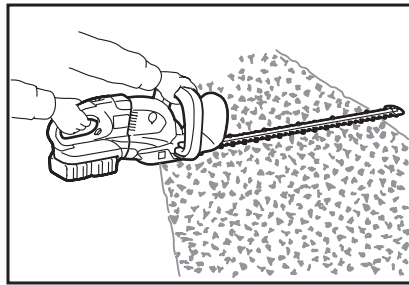

8 014626

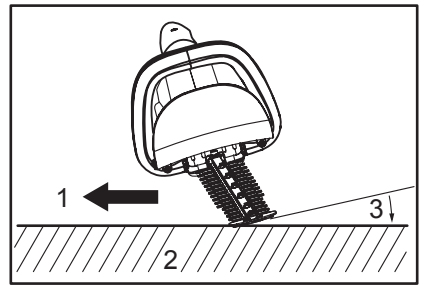

9 011262

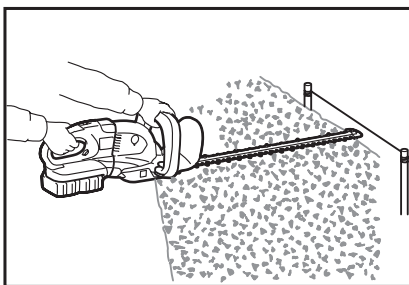

10 014627

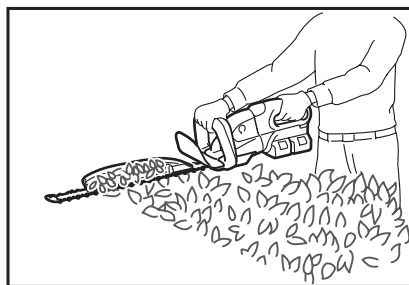

11 014628

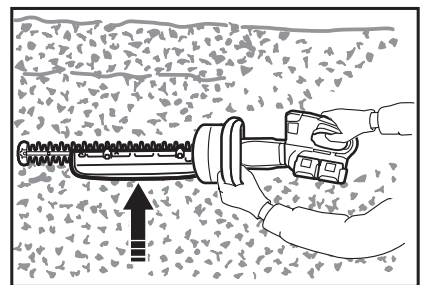

12 014625

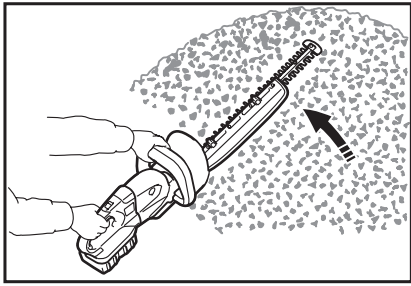

13 014629

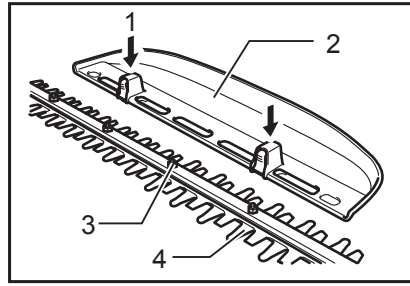

14 009290

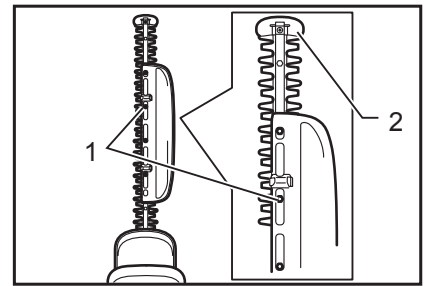

15 009291

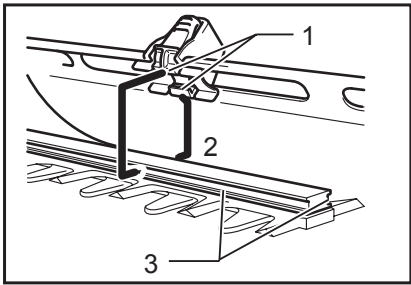

16 009292

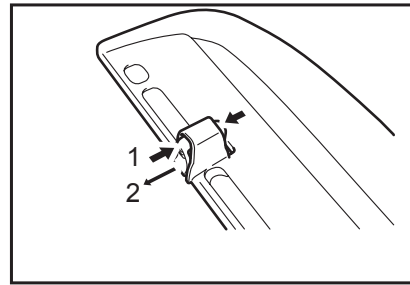

17 009293

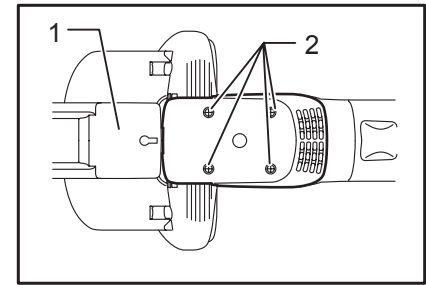

18 011157

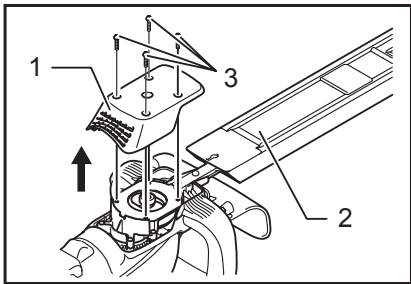

19 014772

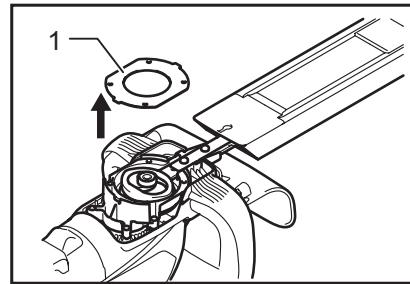

20 011159

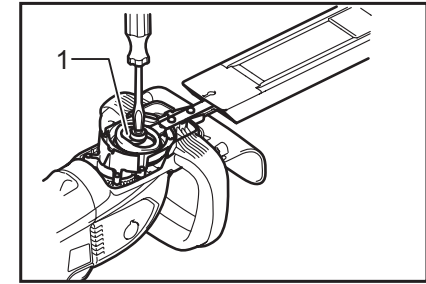

21 011256

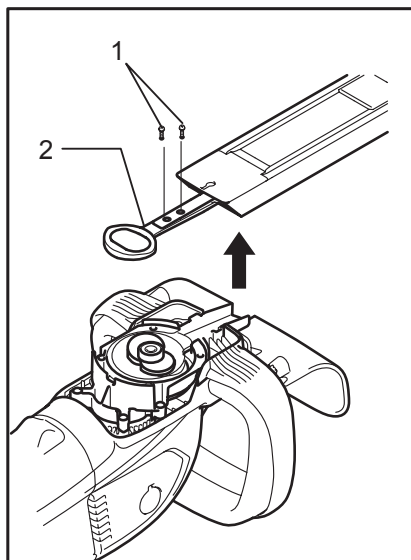

22 011257

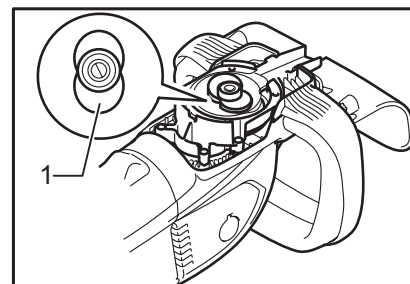

23 011258

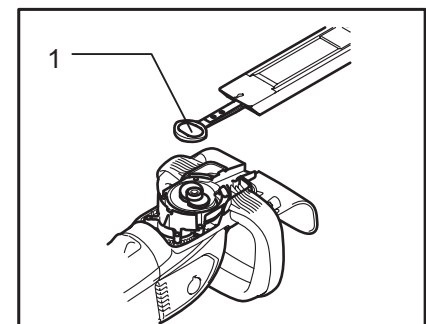

24 011259

Obsah je uzamčen

Dokončete, prosím, proces objednávky.

Následně budete mít přístup k celému dokumentu.



Proč je dokument uzamčen? Nahněvat Vás rozhodně nechceme. Jsou k tomu dva hlavní důvody:

- 1) Vytvořit a udržovat obsáhlou databázi návodů stojí nejen spoustu úsilí a času, ale i finanční prostředky. Dělali byste to Vy zadarmo? Ne*. Zakoupením této služby obdržíte úplný návod a podpoříte provoz a rozvoj našich stránek. Třeba se Vám to bude ještě někdy hodit.

**) Možná zpočátku ano. Ale vězte, že dotovat to dlouhodobě nelze. A rozhodně na tom nezbohatneme.*

- 2) Pak jsou tady „roboti“, kteří se přiživují na naší práci a „vysávají“ výsledky našeho úsilí pro svůj prospěch. Tímto krokem se jim to snažíme překazit.

A pokud nemáte zájem, respektujeme to. Urgujte svého prodejce. A když neuspějete, rádi Vás uvidíme!