

MUSE

MT-105 B



GRAMOFÓN

Návod na obsluhu

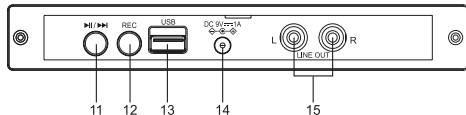
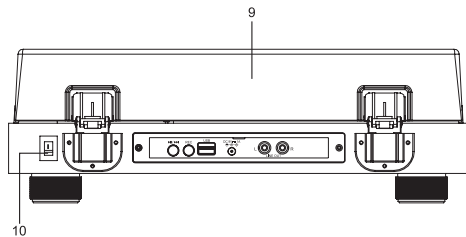
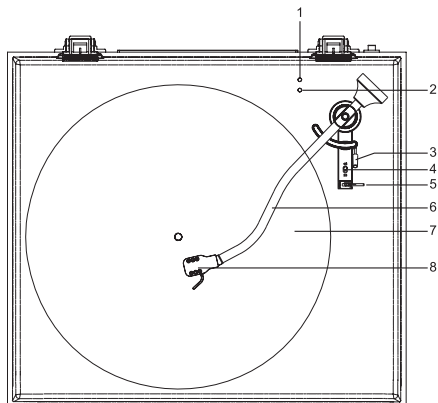

Pred používaním zariadenia, si pozorne prečítajte tieto pokyny.

UMIESTNENIE OVLÁDACÍCH PRVKOV

- | | |
|----------------------------------|--|
| 1. Indikátor režimu | 9. Kryt gramofónu |
| 2. Indikátor napájania | 10. Vypínač ZAP./VYP. |
| 3. Zdvíhacia páčka | 11. ►► Prehrávanie/Pozastavenie |
| 4. Volič rýchlosti (33/45) | ►► Ďalšia skladba |
| 5. Opierka prenoskového ramienka | 12. REC: Nahrávanie |
| 6. Prenoskové ramienko | 13. USB port |
| 7. Otočný tanier | 14. Konektor DC IN 9V |
| 8. Prenoska s ihlou | 15. Výstupný konektor externého zariadenia |

NAPÁJANIE ELEKTRICKOU ENERGIU

Použitie sieťového adaptéra

Sieťový adaptér:

Vstup 100 - 240 V ~ 50/60 Hz, 0,5 A
Výstup 9 V \equiv 1000 mA

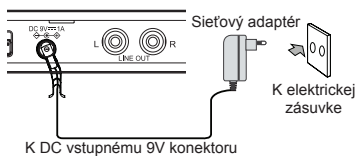

Dodávaný sieťový adaptér je vhodný pre použitie v 100 - 240 V ~ elektrických zásuvkách a mal by byť pripojený len k zdroju napájania v rámci týchto parametrov.

Upozornenie:

- * Sieťový adaptér dodávaný s týmto zariadením, je určený výhradne pre použitie s ním.
- * Pred odpojením sieťového adaptéra od zariadenia, vypnite zariadenie, aby nedošlo k jeho poškodeniu.
- * Ak nebudete zariadenie používať dlhší čas, odpojte sieťový adaptér od elektrickej zásuvky.
- * Zariadenie používajte v blízkosti elektrickej zásuvky, ktorá je ľahko dostupná. Ak sa vyskytne porucha, ihneď odpojte zástrčku od elektrickej zásuvky.

* Sieťový adaptér slúži ako odpájacie zariadenie. Mal by zostať ľahko použiteľný a nemal by byť blokovaný v priebehu používania. Ak chcete zariadenie úplne odpojiť od zdroja napájania, odpojte sieťový adaptér zariadenia od elektrickej zásuvky.

* Nikdy nepoužívajte poškodený sieťový adaptér. Napájací kábel vedte bezpečným spôsobom a uistite sa, či nie je zachytený alebo priviknutý. Ak je napájací kábel poškodený, obráťte sa na kvalifikovaného servisného zástupcu.

ZAPNUTIE/VYPNUTIE ZARIADENIA

1. Pripojte sieťový adaptér k zariadeniu a elektrickej zásuvke, stlačením vypínača ZAP./VYP. zapnite zariadenie. Indikátor napájania zostane svieťiť červenou farbou.
2. Ak skončí prehrávanie, stlačením vypínača ZAP./VYP. vypnete zariadenie.

POUŽITIE KONEKTORA LINKOVÉHO VÝSTUPU

Tento gramofón nemá vstavaný reproduktor. Ak chcete počúvať hudbu, musíte ho pripojiť k externému audio zariadeniu prostredníctvom konektora LINE OUT.

1. Jeden koniec audio kábla (kábel nie je súčasťou balenia) pripojte k LINE OUT konektoru na zariadení a druhý koniec kábla pripojte k RCA konektoru na vašom inom audio zariadení.
2. Zapnite svoje audio zariadenie.
3. Spustíte PHONO alebo USB prehrávanie.

POČÚVANIE PLATNÍ

1. Zložíte z ihly kryt ihly a uvoľníte ramienko prenosky z podpory.
2. Položíte platňu na otočný tanier a zvolíte požadovanú rýchlosť (33/45) podľa konkrétnej platne.
3. Zatláčte páčku zdvihnutia hore, čím zdvihnete ramienko prenosky a opatrne preložíte ramienko prenosky do požadovanej polohy na platni. Zatláčte páčku smerom dole, čím sa ramienko prenosky pomaly presunie na platňu a začne prehrávanie platne.
4. Upravte hlasitosť na svojom externom audio zariadení.
5. Platňa sa po skončení prehrávania automaticky zastaví a budete musieť manuálne vrátiť prenoskové ramienko na opierku prenoskového ramienka.

DÔLEŽITÉ:

Neotáčajte ani nezastavujte otočný tanier manuálne. Pohyb alebo natriasanie otočného taniera bez zaistenia ramienka prenosky, môže spôsobiť poškodenie ramienka prenosky alebo ihly.

PREHRÁVANIE PROSTREDNÍCTVOM USB

1. Pripojte USB zariadenie, ktoré obsahuje MP3 súbory alebo MP3 prehrávač k USB portu.
2. Keď je zariadenie zapnuté, stlačením tlačidla ►► spustíte prehrávanie, indikátor režimu zostane svieťiť modrou farbou.
3. Opätovným stlačením tlačidla ►► pozastavíte prehrávanie a indikátor režimu bude blikať modrou farbou.
4. Dvojnásobným stlačením ►► preskočíte na nasledujúcu skladbu.
5. Upravte hlasitosť na svojom audio zariadení.

Odpojenie USB zariadenia

Pred odpojením USB zariadenia nezabudnite zastaviť prehrávanie a vypnúť zariadenie, aby ste tak zabránili poškodeniu USB a systému.

Poznámka:

- * Na trhu je k dispozícii mnoho USB zariadení. Nemôžete zaručiť podporu všetkých rozličných modelov. Vyskúšajte prosím iné USB zariadenie vtedy, ak to vaše nie je podporované.
- * Zariadenie nemusí podporovať všetky multimediálne súbory uložené na USB, pretože zahŕňajú určité špeciálne postupy prehrávania, ktoré nemusia byť kompatibilné s postupom tohto zariadenia.

NAHRÁVANIE Z PLATNE NA USB

1. Pripojte USB zariadenie k USB portu (Uistite sa, či má USB zariadenie dostatok miesta na uloženie nahrávky).
2. Spustíte prehrávanie platne.
3. Stlačením tlačidla REC spustíte nahrávanie, indikátor režimu bude blikať červenou farbou. Opätovným stlačením tlačidla zastavíte nahrávanie a indikátor režimu zhasne.
4. Poznámka: Ak je USB zariadenie plné, zariadenie automaticky zastaví nahrávanie.
5. Ak si chcete vypočuť nahrávku, stlačte tlačidlo ►► a indikátor režimu zostane svieťiť modrou farbou. Opätovným stlačením tlačidla zastavíte prehrávanie.
6. Stlačením a podržaním tlačidla REC vymažete aktuálnu nahrávku a zariadenie automaticky spustí USB prehrávanie.

SPÔSOB VÝMENY GRAMOFÓNOVEJ IHLY

Vybratie ihly (nie je súčasťou balenia) z prenosky

1. Opatrne zložte biely kryt ihly, ako je znázornené na obr. 1.
2. Zlaha opytne vytiahnite červenú časť ihly, ako je znázornené na obr. 2.

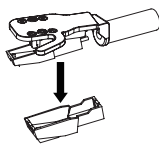

Obr. 1

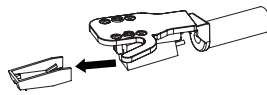

Obr. 2

Inštalácia ihly

1. Zarovnajete a priamo jemne zatlačte novú ihlu späť na svoje miesto, ako je znázornené na obr. 3.
2. Zarovnajete a jemným zatlačením nainštalujete biely kryt ihly späť na svoje miesto, ako je znázornené na obr. 4.

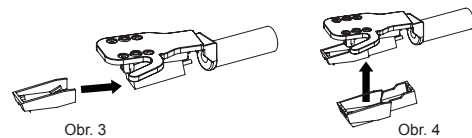

Obr. 3

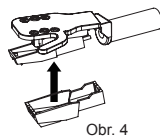

Obr. 4

TIPY PRE LEPŠÍ VÝKON GRAMOFÓNU

1. Pri otváraní alebo zatváraní krytu gramofónu ho chyťte jemne a uchopte ho buď v strede alebo na každej strane.
2. Nedotýkajte sa hrotu ihly svojimi prstami; zabráňte nárazu ihly na otočný tanier alebo hranu platne.
3. Hrot ihly čistíte často a používajte na to len mäkkú kefkou v pohybe „odzadu dopredu“.
4. Ak už musíte použiť čistiaci roztok na ihly, používajte ho veľmi opatrne.
5. Opatrne utrite prachový kryt a puzdro gramofónu pomocou jemnej tkaniny. Pri čistení gramofónu a prachového krytu používajte len malé množstvo jemného čistiaceho prostriedku.
6. Nikdy nepoužívajte drsné chemikálie ani rozpúšťadlá na akejkoľvek časti systému gramofónu.

SPÔSOB VÝMENY GUMOVÉHO PÁSU

Prvý krok:

Zložte otočný tanier a otočte ho tak, aby jeho vnútorná časť smerovala hore.

Druhý krok:

Gumový pás vymeňte tak, ako je znázornené na obrázku.

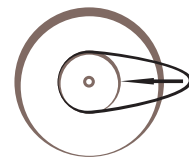
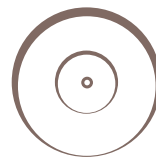

Tretí krok:

1. Natiahnite gumový pás a nasadte ho na rotátor.
2. Zarovnajete stredový kolík a jemne naň zatlačte otočný tanier.

Štvrtý krok:

Dokončíte výmenu gumového pásu. Zapnite zariadenie, zdvihnete prenoskové ramienko a premiestnite ho na platňu. Otočný tanier sa bude po úspešnej inštalácii otáčať.

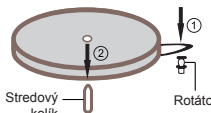

TECHNICKÉ ÚDAJE

Napájanie elektrickou energiou:

SIETOVÝ ADAPTÉR: AC IN 100 - 240 V ~ 50/60 Hz
VÝSTUP: DC 9 V \equiv 1000 mA

BEZPEČNOSTNÉ INFORMÁCIE



UPOZORNENIE: Na zníženie rizika zasiahnutia elektrickým prúdom neotvárajte zariadenie, vo vnútri sa nachádzajú vaše opraviteľné časti. Opravy prenáchajte kvalifikovanému servisnému technikovi.



Symbol blesku v rovnostrannom trojuholníku je varovným znamením upozorňujúcim používateľa na „nebezpečné napätie“ vo vnútri zariadenia.



Výkričník v rovnostrannom trojuholníku je varovným signálom upozorňujúcim používateľa na dôležité pokyny týkajúce sa výrobku.

VAROVANIE!

- Zaisťte, aby neboli vetracie otvory zakryté predmetmi, ako sú noviny, obrusy, záclony, atď.
- Na zariadenie nedávajte zdroje otvoreného ohňa, ako sú zapálené sviečky.
- Zariadenie používajte v miernom klimatickom pásme.
- Zariadenie by nemalo byť vstavené kvapkaniu alebo špliechaniu.
- Na zaistenie dostatočného vetrania, zabezpečte minimálnu vzdialenosť 5 cm okolo zariadenia.
- Na zariadenie nedávajte nádoby s tekutinami, ako sú poháre a vázy.
- Typový štítok sa nachádza na zadnej strane zariadenia.
- Sieťový adaptér slúži ako odpájacie zariadenie. Mal by zostať ľahko použiteľný a nemal by byť blokovaný v priebehu používania. Ak chcete zariadenie úplne odpojiť od zdroja napájania, odpojte sieťový adaptér zariadenia od elektrickej zásuvky.
- Nikdy nepoužívajte poškodený sieťový adaptér, napájací kábel vedte bezpečným spôsobom a uistite sa, či nie je zachytený alebo priviknutý. Ak je napájací kábel poškodený, obráťte sa na kvalifikovaného servisného zástupcu.



Ak budete kedykoľvek v budúcnosti musieť tento výrobok zlikvidovať, dbajte prosím na to, že elektrické výrobky by nemali byť likvidované spolu s domovým odpadom. Recykľujte ich prosím na príslušných miestach. Ohľadom poradenstva o recyklácii sa obráťte na miestne zastupiteľstvo alebo predajcu. (Smernica o likvidácii elektrických a elektronických zariadení)



Dovozca a distribútor

SK Store, s.r.o.

Priemyselná 5/C

917 01 Trnava

www.skstoreshop.sk

e-mail: obchod@skstore.sk

Obsah je uzamčen

Dokončete, prosím, proces objednávky.

Následně budete mít přístup k celému dokumentu.



Proč je dokument uzamčen? Nahněvat Vás rozhodně nechceme. Jsou k tomu dva hlavní důvody:

- 1) Vytvořit a udržovat obsáhlou databázi návodů stojí nejen spoustu úsilí a času, ale i finanční prostředky. Dělali byste to Vy zadarmo? Ne*. Zakoupením této služby obdržíte úplný návod a podpoříte provoz a rozvoj našich stránek. Třeba se Vám to bude ještě někdy hodit.

**) Možná zpočátku ano. Ale vězte, že dotovat to dlouhodobě nelze. A rozhodně na tom nezbohatneme.*

- 2) Pak jsou tady „roboti“, kteří se přiživují na naší práci a „vysávají“ výsledky našeho úsilí pro svůj prospěch. Tímto krokem se jim to snažíme překazit.

A pokud nemáte zájem, respektujeme to. Urgujte svého prodejce. A když neuspějete, rádi Vás uvidíme!